

PRŮMYSLOVÉ ARMATURY - rychlospojky

Rychlospojky DYROS - série 6

Charakteristika: Minispojky série 6 se používají tam, kde jsou požadovány malé rozměry, velká spolehlivost a bezpečnost práce. Spojkové ventily zajišťují těsnost při velmi nízkých tlacích. Spojky bez ventilů mají v indexu označení OV.

Všechny části jsou vyrobeny z mosazi, zatímco pojistné prstence, pružiny a kuličky jsou vyrobeny z ušlechtilé nerezové oceli. Pracovní tlak max. 15 bar.

Možno dodat také spojky rozlišené prstencem z modrého nebo červeného plastu.

Použití:

- v zařízeních s tlakovým vzduchem,
- u kapalin chladicích formy při zpracování umělých hmot,
- u tlakových nádob (bomb) s technickými plyny,
- v mnoha jiných technických oblastech,

Zaměnitelné s: HASCO série Z9.

Těsnění:

Těsnění typu O-kroužek jsou vyrobeny z vitonu, materiálu odolného vůči minerálním a mazacím olejům, benzínu, uhlovodíkům (metan, etan, propan, etylen, acetylen), kyselinám, zásadám a mnoha jiným chemickým látkám.

Viton je odolný teplotě v rozmezí od -25°C do +200°C (krátkodobě do +230°C).

	index	vnitř. průměr hadice [mm]	světlost DN [mm]	popis
	DY-LK613	4,7	3	Spojka s trnem na hadici a ventilem. Materiál: mosaz. Těsnění: viton.
	DY-LK614	6,3	4	
	DY-LK615	8	6	
	DY-LK616	9,5	6	
	DY-LK618	12,7	6	

	index	vnitř. průměr hadice [mm]	světlost DN [mm]	popis
	DY-VK614/90	6,3	4	Spojka 90° s trnem na hadici a ventilem. Materiál: mosaz. Těsnění: viton.
	DY-VK615/90	8	6	
	DY-VK616/90	9,5	6	

	index	vnitř. průměr hadice [mm]	světlost DN [mm]	popis
	DY-VK614/45	6,3	4	Spojka 45° s trnem na hadici a ventilem. Materiál: mosaz. Těsnění: viton.
	DY-VK615/45	8	6	
	DY-VK616/45	9,5	6	

	index	rozměr závitu	světlost DN [mm]	popis
	DY-LKM610	M10x1	6	Spojka s vnitřním závitem a ventilem. Materiál: mosaz. Těsnění: viton.
	DY-LKM645	M14x1,5	6	
	DY-LKM665	M16x1,5	6	
	DY-LKR618	1/8"	6	
	DY-LKR614	1/4"	6	
	DY-LKR638	3/8"	6	

PRŮMYSLOVÉ ARMATURY - rychlospojky

Rychlospojky DYROS - série 6

	index	rozměr závitu	světlost DN [mm]	popis
	DY-LKUM610	M10x1	6	Spojka s vnějším závitem a ventilem. Materiál: mosaz. Těsnění: viton.
	DY-LKUM645	M14x1,5	6	
	DY-LKUM665	M16x1,5	6	
	DY-LKUR618	1/8"	6	
	DY-LKUR614	1/4"	6	
DY-LKUR638	3/8"	6		

	index	rozměr závitu	světlost DN [mm]	popis
	DY-VKUM610/45	M10x1	6	Spojka 45° s vnějším závitem a ventilem. Materiál: mosaz. Těsnění: viton.
	DY-VKUM645/45	M14x1,5	6	
	DY-VKUR618/45	1/8"	6	
DY-VKUR614/45	1/4"	6		

	index	rozměr závitu	světlost DN [mm]	popis
	DY-VKUM610/90	M10x1	6	Spojka 90° s vnějším závitem a ventilem. Materiál: mosaz. Těsnění: viton.
	DY-VKUM645/90	M14x1,5	6	
	DY-VKUR618/90	1/8"	6	
DY-VKUR614/90	1/4"	6		

	index	rozměr závitu	světlost DN [mm]	popis
	DY-N608	M8x0,75	4,3	Vsuvka s vnějším závitem bez ventilu. Materiál: mosaz.
	DY-N610	M10x1	6	
	DY-N610/1,5	M10x1,5	6	
	DY-N645	M14x1,5	6	
	DY-N618	1/8"	6	
	DY-N614	1/4"	6	
DY-N638	3/8"	6		

	index	rozměr závitu	světlost DN [mm]	popis
	DY-N645V	M14x1,5	6	Vsuvka s vnějším závitem a ventilem. Materiál: mosaz. Těsnění: viton.
	DY-N614V	1/4"	6	
DY-N638V	3/8"	6		

	index	rozměr závitu	světlost DN [mm]	popis
	DY-N610/29	M10x1	6	Vsuvka s vnějším závitem bez ventilu. Materiál: mosaz.
	DY-N618/29	1/8"	6	
DY-N614/32	1/4"	6		

PRŮMYSLOVÉ ARMATURY - rychlospojky

Rychlospojky DYROS - série 6

	index	rozměr závitu	světlost DN [mm]	popis
	DY-N610/50	M10x1	6	Vsuvka s vnějším závitem bez ventilu, L = 50 mm. Materiál: mosaz.
	DY-N645/50	M14x1,5	6	
	DY-N618/50	1/8"	6	
	DY-N614/50	1/4"	6	

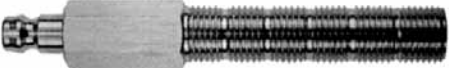
	index	rozměr závitu	světlost DN [mm]	popis
	DY-N610/100	M10x1	6	Vsuvka s vnějším závitem bez ventilu, L = 100 mm. Materiál: mosaz.
	DY-N645/100	M14x1,5	6	
	DY-N618/100	1/8"	6	
	DY-N614/100	1/4"	6	
DY-N638/100	3/8"	6		

	index	rozměr závitu	světlost DN [mm]	popis
	DY-NI618	1/8"	6	Vsuvka s vnitřním závitem bez ventilu. Materiál: mosaz.
	DY-NI614	1/4"	6	

	index	rozměr závitu	světlost DN [mm]	popis
	DY-VN608	M8x0,75	4,3	Vsuvka 90° s vnějším závitem bez ventilu. Materiál: mosaz.
	DY-VN610	M10x1	6	
	DY-VN645	M14x1,5	6	
	DY-VN618	1/8"	6	
	DY-VN614	1/4"	6	
DY-VN638	3/8"	6		

	index	vnitř. průměr hadice [mm]	světlost DN [mm]	popis
	DY-N623	4,7	3	Vsuvka s trnem na hadici bez ventilu. Materiál: mosaz.
	DY-N624	6,3	4	
	DY-N625	8	6	
	DY-N626	9,5	6	
DY-N628	12,7	6		

	index	vněj. průměr trubky [mm]	světlost DN [mm]	popis
	DY-N614/K8	8	6	Vsuvka s koncovkou pod zářezný prstenec, bez ventilu. Materiál: mosaz.
DY-N638/K10	10	6		

PRŮMYSLOVÉ ARMATURY - rychlospojky

Rychlospojky DYROS - série 6

	index	vněj. průměr trubky [mm]	světlost DN [mm]	popis
	DY-VN614/K8	8	6	Vsuvka 90° s koncovkou pod zářezný prstenec, bez ventilu. Materiál: mosaz.
DY-VN638/K10	10	6		

	index	vněj. průměr trubky [mm]	světlost DN [mm]	popis
	DY-N608/50	10	6	Vsuvka s trubkou (L = 50, 65, 80, 100, 120, 240, 360 mm). Materiál: mosaz.
	DY-N608/65	10	6	
	DY-N608/80	10	6	
	DY-N608/100	10	6	
	DY-N608/120	10	6	
	DY-N608/240	10	6	
DY-N608/360	10	6		

	index	série	světlost DN [mm]	popis
	DY-N600D	6 x 6	6	Dvojitá vsuvka. Materiál: mosaz.
DY-N600/900D	6 x 90	6		

	index	spojka série	vsuvka série	popis
	DY-LK600/300	6	30	Adaptér spojka - vsuvka. Materiál: mosaz.
	DY-LK600/400	6	40	
DY-LK600/900	6	90		

PRŮMYSLOVÉ ARMATURY - rychlospojky

Rychlospojky DYROS - série 30

Charakteristika: Minispojky série 30 se používají tam, kde jsou požadovány malé rozměry, velká spolehlivost a bezpečnost práce. Spojkové ventily zajišťují těsnost při velmi nízkých tlacích. Spojky bez ventilů mají v indexu označení OV.

Všechny části jsou vyrobeny z mosazi, zatímco pojistné prstence, pružiny a kuličky jsou vyrobeny z ušlechtilé nerezové oceli. Pracovní tlak max. 15 bar.

Možno dodat také spojky rozlišené prstencem z modrého nebo červeného plastu.

Použití:

- v zařízeních s tlakovým vzduchem,
- u kapalin chladicích formy při zpracování umělých hmot,
- u tlakových nádob (bomb) s technickými plyny,
- v mnoha jiných technických oblastech,

Zaměnitelné s: DME JIFFY s vnějším průměrem vsuvky 9 mm.

Těsnění: Těsnění typu O-kroužek jsou vyrobeny z vitonu, materiálu odolného vůči minerálním a mazacím olejům, benzínu, uhlovodíkům (metan, etan, propan, etylen, acetylen), kyselinám, zásadám a mnoha jiným chemickým látkám.

Viton je odolný teplotě v rozmezí od -25°C do +200°C (krátkodobě do +230°C).

	index	vnitř. průměr hadice [mm]	světlost DN [mm]	popis
	DY-LK313	4,7	3	Spojka s trnem na hadici a ventilem. Materiál: mosaz. Těsnění: viton.
	DY-LK314	6,3	4	
	DY-LK315	8	6	
	DY-LK316	9,5	6	
	DY-LK318	12,7	6	

	index	vnitř. průměr hadice [mm]	světlost DN [mm]	popis
	DY-VK314/90	6,3	4	Spojka 90° s trnem na hadici a ventilem. Materiál: mosaz. Těsnění: viton.
	DY-VK315/90	8	6	
	DY-VK316/90	9,5	6	

	index	vnitř. průměr hadice [mm]	světlost DN [mm]	popis
	DY-VK314/45	6,3	4	Spojka 45° s trnem na hadici a ventilem. Materiál: mosaz. Těsnění: viton.
	DY-VK315/45	8	6	
	DY-VK316/45	9,5	6	

	index	rozměr závitu	světlost DN [mm]	popis
	DY-LKM310	M10x1	6	Spojka s vnitřním závitem a ventilem. Materiál: mosaz. Těsnění: viton.
	DY-LKM345	M14x1,5	6	
	DY-LKM365	M16x1,5	6	
	DY-LKR318	1/8"	6	
	DY-LKR314	1/4"	6	
	DY-LKR338	3/8"	6	

PRŮMYSLOVÉ ARMATURY - rychlospojky

Rychlospojky DYROS - série 30

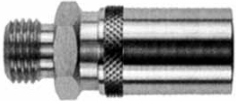
	index	rozměr závitů	světlost DN [mm]	popis
	DY-LKUM310	M10x1	6	Spojka s vnějším závitem a ventilem. Materiál: mosaz. Těsnění: viton.
	DY-LKUM345	M14x1,5	6	
	DY-LKUM365	M16x1,5	6	
	DY-LKUR318	1/8"	6	
	DY-LKUR314	1/4"	6	
DY-LKUR338	3/8"	6		

	index	rozměr závitů	světlost DN [mm]	popis
	DY-VKUM310/45	M10x1	6	Spojka 45° s vnějším závitem a ventilem. Materiál: mosaz. Těsnění: viton.
	DY-VKUM345/45	M14x1,5	6	
	DY-VKUR318/45	1/8"	6	
	DY-VKUR314/45	1/4"	6	

	index	rozměr závitů	světlost DN [mm]	popis
	DY-VKUM310/90	M10x1	6	Spojka 90° s vnějším závitem a ventilem. Materiál: mosaz. Těsnění: viton.
	DY-VKUM345/90	M14x1,5	6	
	DY-VKUR318/90	1/8"	6	
	DY-VKUR314/90	1/4"	6	

	index	rozměr závitů	světlost DN [mm]	popis
	DY-N310	M10x1	6	Vsuvka s vnějším závitem bez ventilu. Materiál: mosaz.
	DY-N345	M14x1,5	6	
	DY-N318	1/8"	6	
	DY-N314	1/4"	6	
	DY-N338	3/8"	6	

	index	rozměr závitů	světlost DN [mm]	popis
	DY-N345V	M14x1,5	6	Vsuvka s vnějším závitem a ventilem. Materiál: mosaz. Těsnění: viton.
	DY-N314V	1/4"	6	
	DY-N338V	3/8"	6	

PRŮMYSLOVÉ ARMATURY - rychlospojky

Rychlospojky DYROS - série 30

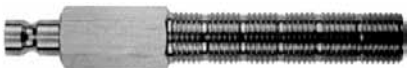
	index	rozměr závitu	světlost DN [mm]	popis
	DY-N310/100	M10x1	6	Vsuvka s vnějším závitem bez ventilu, L = 100 mm. Materiál: mosaz.
	DY-N345/100	M14x1,5	6	
	DY-N318/100	1/8"	6	
	DY-N314/100	1/4"	6	
	DY-N338/100	3/8"	6	

	index	rozměr závitu	světlost DN [mm]	popis
	DY-NI318	1/8"	6	Vsuvka s vnitřním závitem bez ventilu. Materiál: mosaz.
	DY-NI314	1/4"	6	
	DY-NI338	3/8"	6	

	index	rozměr závitu	světlost DN [mm]	popis
	DY-VN310	M10x1	6	Vsuvka 90° s vnějším závitem bez ventilu. Materiál: mosaz.
	DY-VN345	M14x1,5	6	
	DY-VN318	1/8"	6	
	DY-VN314	1/4"	6	
	DY-VN338	3/8"	6	

	index	vnitř. průměr hadice [mm]	světlost DN [mm]	popis
	DY-N324	6,3	4	Vsuvka s trnem na hadici bez ventilu. Materiál: mosaz.
	DY-N325	8	6	
	DY-N326	9,5	6	
	DY-N328	12,7	6	

	index	vněj. průměr trubky [mm]	světlost DN [mm]	popis
	DY-N314/K8	8	6	Vsuvka s koncovkou pod zářezný prstenec, bez ventilu. Materiál: mosaz.
	DY-N338/K10	10	6	

PRŮMYSLOVÉ ARMATURY - rychlospojky

Rychlospojky DYROS - série 30

	index	vněj. průměr trubky [mm]	světlost DN [mm]	popis
	DY-VN314/K8	8	6	Vsuvka 90° s koncovkou pod zářezný prsteneček, bez ventilu. Materiál: mosaz.
DY-VN338/K10	10	6		

	index	vněj. průměr trubky [mm]	světlost DN [mm]	popis
	DY-N308/120	10	6	Vsuvka s trubkou (L = 120, 240, 360 mm). Materiál: mosaz.
	DY-N308/240	10	6	
DY-N308/360	10	6		

	index	spojka série	vsuvka série	popis
	DY-LK300/400	30	40	Adaptér spojka - vsuvka Materiál: mosaz.
	DY-LK300/600	30	6	
DY-LK300/900	30	90		

	index	spojka série	vsuvka série	popis
	DY-VK300/400/90	30	40	Adaptér 90° spojka - vsuvka Materiál: mosaz.
	DY-VK300/600/90	30	6	
DY-VK300/900/90	30	90		

	index	spojka série	vsuvka série	popis
	DY-VK300/400/45	30	40	Adaptér 45° spojka - vsuvka. Materiál: mosaz.
	DY-VK300/600/45	30	6	
DY-VK300/900/45	30	90		

PRŮMYSLOVÉ ARMATURY - rychlospojky

Rychlospojky DYROS - série 40

Charakteristika: Minispojky série 40 se používají tam, kde jsou požadovány malé rozměry, velká spolehlivost a bezpečnost práce. Spojkové ventily zajišťují těsnost při velmi nízkých tlacích. Spojky bez ventilů mají v indexu označení OV.

Všechny části jsou vyrobeny z mosazi, zatímco pojistné prstence, pružiny a kuličky jsou vyrobeny z ušlechtilé nerezové oceli. Pracovní tlak max. 15 bar.

Možno dodat také spojky rozlišené prstencem z modrého nebo červeného plastu.

Použití:

- v zařízeních s tlakovým vzduchem,
- u kapalin chladicích formy při zpracování umělých hmot,
- u tlakových nádob (bomb) s technickými plyny,
- v mnoha jiných technických oblastech,

Zaměnitelné s:

DME JIFFY s vnějším průměrem vsuvky 13 mm.

Těsnění:

Těsnění typu O-kroužek jsou vyrobeny z vitonu, materiálu odolného vůči minerálním a mazacím olejům, benzínu, uhlovodíkům (metan, etan, propan, etylen, acetylen), kyselinám, zásadám a mnoha jiným chemickým látkám.

Viton je odolný teplotě v rozmezí od -25°C do +200°C (krátkodobě do +230°C).

	index	vnitř. průměr hadice [mm]	světlost DN [mm]	popis
	DY-LK416	9,5	7	Spojka s trnem na hadici a ventilem. Materiál: mosaz. Těsnění: viton.
	DY-LK411	11	9	
	DY-LK418	12,7	9	
	DY-LK458	15,85	9	

	index	vnitř. průměr hadice [mm]	světlost DN [mm]	popis
	DY-VK411/90	11	9	Spojka 90° s trnem na hadici a ventilem. Materiál: mosaz. Těsnění: viton.
	DY-VK418/90	12,7	9	

	index	vnitř. průměr hadice [mm]	světlost DN [mm]	popis
	DY-VK411/45	11	9	Spojka 45° s trnem na hadici a ventilem. Materiál: mosaz. Těsnění: viton.
	DY-VK418/45	12,7	9	

	index	rozměr závitu	světlost DN [mm]	popis
	DY-LKM445	M14x1,5	9	Spojka s vnitřním závitem a ventilem. Materiál: mosaz. Těsnění: viton.
	DY-LKM465	M16x1,5	9	
	DY-LKM485	M18x1,5	9	
	DY-LKR414	1/4"	9	
	DY-LKR438	3/8"	9	
DY-LKR412	1/2"	9		

PRŮMYSLOVÉ ARMATURY - rychlospojky

Rychlospojky DYROS - série 40

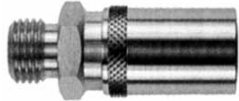
	index	rozměr závitu	světlost DN [mm]	popis
	DY-LKUM445	M14x1,5	9	Spojka s vnějším závitem a ventilem. Materiál: mosaz. Těsnění: viton.
	DY-LKUM465	M16x1,5	9	
	DY-LKUM485	M18x1,5	9	
	DY-LKUR414	1/4"	9	
	DY-LKUR438	3/8"	9	
DY-LKUR412	1/2"	9		

	index	rozměr závitu	světlost DN [mm]	popis
	DY-VKUM445/45	M14x1,5	9	Spojka 45° s vnějším závitem a ventilem. Materiál: mosaz. Těsnění: viton.
	DY-VKUM465/45	M16x1,5	9	
	DY-VKUM485/45	M18x1,5	9	
	DY-VKUR414/45	1/4"	9	
	DY-VKUR438/45	3/8"	9	

	index	rozměr závitu	světlost DN [mm]	popis
	DY-VKUM445/90	M14x1,5	9	Spojka 90° s vnějším závitem a ventilem. Materiál: mosaz. Těsnění: viton.
	DY-VKUM465/90	M16x1,5	9	
	DY-VKUM485/90	M18x1,5	9	
	DY-VKUR414/90	1/4"	9	
	DY-VKUR438/90	3/8"	9	

	index	rozměr závitu	světlost DN [mm]	popis
	DY-N414	1/4" BSPT	9	Vsvuka s vnějším závitem bez ventilu. Materiál: mosaz.
	DY-N438	3/8" BSPT	9	
	DY-N410	M10x1	6	
	DY-N418	1/8" BSP	9	
	DY-N412	1/2" BSP	9	

	index	rozměr závitu	světlost DN [mm]	popis
	DY-N414V	1/4"	9	Vsvuka s vnějším závitem a ventilem. Materiál: mosaz. Těsnění: viton.
	DY-N438V	3/8"	9	
	DY-N412V	1/2"	9	

	index	rozměr závitu	světlost DN [mm]	popis
	DY-N418/100	1/8"	6	Vsvuka s vnějším závitem bez ventilu, L = 100 mm. Materiál: mosaz.
	DY-N414/100	1/4"	9	
	DY-N438/100	3/8"	9	
	DY-N410/100	M10x1	6	

PRŮMYSLOVÉ ARMATURY - rychlospojky

Rychlospojky DYROS - série 40

	index	rozměr závitu	světlost DN [mm]	popis
	DY-NI418	1/8"	9	Vsuvka s vnitřním závitem bez ventilu. Materiál: mosaz.
	DY-NI414	1/4"	9	
	DY-NI438	3/8"	9	
	DY-NI412	1/2"	9	

	index	rozměr závitu	světlost DN [mm]	popis
	DY-VN414	1/4"	9	Vsuvka 90° s vnějším závitem bez ventilu. Materiál: mosaz.
	DY-VN438	3/8"	9	

	index	vnitř. průměr hadice [mm]	světlost DN [mm]	popis
	DY-N426	9,5	7	Vsuvka s trnem na hadici bez ventilu. Materiál: mosaz.
	DY-N428	12,7	9	

	index	vněj. průměr trubky [mm]	světlost DN [mm]	popis
	DY-N414/K8	8	9	Vsuvka s koncovkou pod zářezný prstenec, bez ventilu. Materiál: mosaz.
	DY-N438/K10	10	9	

	index	vněj. průměr trubky [mm]	světlost DN [mm]	popis
	DY-VN414/K8	8	9	Vsuvka 90° s koncovkou pod zářezný prstenec, bez ventilu. Materiál: mosaz.
	DY-VN438/K10	10	9	

	index	vněj. průměr trubky [mm]	světlost DN [mm]	popis
	DY-N408/150	14	9	Vsuvka s trubkou (L = 150, 300, 450 mm). Materiál: mosaz.
	DY-N408/300	14	9	
	DY-N408/450	14	9	

PRŮMYSLOVÉ ARMATURY - rychlospojky

Rychlospojky DYROS - série 80

Charakteristika: Minispojky série 80 se používají tam, kde jsou požadovány malé rozměry, velká spolehlivost a bezpečnost práce. Spojkové ventily zajišťují nepropustnost při velmi nízkých tlacích. Spojky bez ventilů mají v indexu označení OV.

Všechny části jsou vyrobeny z mosazi, zatímco pojistné prstence, pružiny a kuličky jsou vyrobeny z ušlechtilé nerezavějící oceli. Pracovní tlak max. 15 bar.

Možno dodat také spojky rozlišené prstencem z modrého nebo červeného plastu.

Použití:

- v zařízeních s tlakovým vzduchem,
- u kapalin chladicích formy při zpracování umělých hmot,
- u tlakových nádob (bomb) s technickými plyny,
- na operačních sálech,
- v mnoha jiných technických oblastech.

Těsnění:

Těsnění typu O-kroužek jsou vyrobeny z VITONU, materiálu odolného vůči minerálním olejům, mazacím tukům, benzínu, uhlovodíkům (metan, etan, propan, etylen, acetylen), kyselinám, zásadám a mnoha jiným chemickým látkám.

VITON odolává teplotám v rozmezí od -25°C do +200°C (krátkodobě do +230°C).

	index	vnitř. průměr hadice [mm]	světlost DN [mm]	popis
	DY-LK818	12,7	13	Spojka s trnem na hadici a ventilem. Materiál: mosaz. Těsnění: viton.
	DY-LK819	19	13	

	index	vnitř. průměr hadice [mm]	světlost DN [mm]	popis
	DY-VK819/90	19	13	Spojka 90° s trnem na hadici a ventilem. Materiál: mosaz. Těsnění: viton.

	index	vnitř. průměr hadice [mm]	světlost DN [mm]	popis
	DY-VK819/45	19	13	Spojka 45° s trnem na hadici a ventilem. Materiál: mosaz. Těsnění: viton.

	index	rozměr závitu	světlost DN [mm]	popis
	DY-LKUR812	1/2"	13	Spojka s vnějším závitem a ventilem. Materiál: mosaz. Těsnění: viton.
	DY-LKUR834	3/4"	13	
	DY-LKUM824	M24x1,5	13	

PRŮMYSLOVÉ ARMATURY - rychlospojky

Rychlospojky DYROS - série 80

	index	rozměr závitu	světlost DN [mm]	popis
	DY-VKUR812/90	1/2"	13	Spojka 90° s vnějším závitem a ventilem. Materiál: mosaz. Těsnění: viton.
	DY-VKUR834/90	3/4"	13	
	DY-VKUM824/90	M24x1,5	13	

	index	rozměr závitu	světlost DN [mm]	popis
	DY-VKUR812/45	1/2"	13	Spojka 45° s vnějším závitem a ventilem. Materiál: mosaz. Těsnění: viton.
	DY-VKUR834/45	3/4"	13	
	DY-VKUM824/45	M24x1,5	13	

	index	vnitř. průměr hadice [mm] závit [coul]	světlost DN [mm]	popis
	DY-LKUR834/19	9,5 3/4	13	Spojka s trnem na hadici, s vnějším závitem a ventilem. Materiál: mosaz. Těsnění: viton.

	index	spojka série	vsuvka série	popis
	DY-LK800/400	80	40	Adaptér spojka - vsuvka. Materiál: mosaz. Těsnění: viton.
	DY-LK800/900	80	90	

	index	rozměr závitu	světlost DN [mm]	popis
	DY-N812	1/2"	13	Vsuvka s vnějším závitem bez ventilu. Materiál: mosaz.
	DY-N834	3/4"	13	
	DY-N824	M24x1,5	13	

PRŮMYSLOVÉ ARMATURY - rychlospojky

Rychlospojky DYROS - série 80

	index	rozměr závitů	světlost DN [mm]	popis
	DY-VN812	1/2"	13	Vsuvka 90° s vnějším závitěm bez ventilu. Materiál: mosaz.
	DY-VN834	3/4"	13	
	DY-VN824	M24x1,5	13	

	index	rozměr závitů	světlost DN [mm]	popis
	DY-N812/100	1/2"	13	Vsuvka s vnějším závitěm bez ventilu, L = 100 mm. Materiál: mosaz.

	index	rozměr závitů	světlost DN [mm]	popis
	DY-N812V	1/2"	13	Vsuvka s vnějším závitěm a ventilem. Materiál: mosaz. Těsnění: viton.
	DY-N834V	3/4"	13	
	DY-N824V	M24x1,5	13	

	index	vnitř. průměr hadice [mm]	světlost DN [mm]	popis
	DY-N828	12,7	10	Vsuvka s trnem na hadici, bez ventilu. Materiál: mosaz.
	DY-N819	19	13	

	index	vněj. průměr trubky [mm]	světlost DN [mm]	popis
	DY-N808/500	21	13	Vsuvka s trubicí (L = 500 mm), bez ventilu. Materiál: mosaz.

PRŮMYSLOVÉ ARMATURY - rychlospojky

Rychlospojky DYROS - série 90

Charakteristika: Minispojky série 90 se používají tam, kde jsou požadovány malé rozměry, velká spolehlivost a bezpečnost práce. Spojkové ventily zajišťují nepropustnost při velmi nízkých tlacích. Spojky bez ventilů mají v indexu označení OV.

Všechny části jsou vyrobeny z mosazi, zatímco pojistné prstence, pružiny a kuličky jsou vyrobeny z ušlechtilé nerezavějící oceli. Pracovní tlak max. 15 bar.

Položky označené * lze rovněž dodat s částí vsuvky vyrobené z nerezí.

Možno dodat také spojky rozlišené prstencem z modrého nebo červeného plastu.

Použití:

- v zařízeních s tlakovým vzduchem,
- u kapalin chladicích formy při zpracování umělých hmot,
- u tlakových nádob (bomb) s technickými plyny,
- v mnoha jiných technických oblastech.

Zaměnitelné s: HASCO série Z13.

Těsnění:

Těsnění typu O-kroužek jsou vyrobeny z vitonu, materiálu odolného vůči minerálním olejům, mazacím tukům, benzínu, uhlovodíkům (metan, etan, propan, etylen, acetylen), kyselinám, zásadám a mnoha jiným chemickým látkám.

Víton odolává teplotám v rozmezí od -25°C do +200°C (krátkodobě do +230°C).

	index	vnitř. průměr hadice [mm]	světlost DN [mm]	popis
	DY-LK916	9,5	7	Spojka s trnem na hadici a ventilem. Materiál: mosaz. Těsnění: viton.
	DY-LK911	11	9	
	DY-LK918	12,7	9	
	DY-LK958	15,85	9	

	index	vnitř. průměr hadice [mm]	světlost DN [mm]	popis
	DY-VK911/90	11	9	Spojka 90° s trnem na hadici a ventilem. Materiál: mosaz. Těsnění: viton.
	DY-VK918/90	12,7	9	

	index	vnitř. průměr hadice [mm]	světlost DN [mm]	popis
	DY-VK911/45	11	9	Spojka 45° s trnem na hadici a ventilem. Materiál: mosaz. Těsnění: viton.
	DY-VK918/45	12,7	9	

	index	rozměr závitu	světlost DN [mm]	popis
	DY-LKM945	M14x1,5	9	Spojka s vnitřním závitem a ventilem. Materiál: mosaz. Těsnění: viton.
	DY-LKM965	M16x1,5	9	
	DY-LKM985	M18x1,5	9	
	DY-LKR914	1/4"	9	
	DY-LKR938	3/8"	9	
DY-LKR912	1/2"	9		

PRŮMYSLOVÉ ARMATURY - rychlospojky

Rychlospojky DYROS - série 90

	index	rozměr závitů	světlost DN [mm]	popis
	DY-LKUM945	M14x1,5	9	Spojka s vnějším závitem a ventilem. Materiál: mosaz. Těsnění: viton.
	DY-LKUM965	M16x1,5	9	
	DY-LKUM985	M18x1,5	9	
	DY-LKUR914	1/4"	9	
	DY-LKUR938	3/8"	9	
DY-LKUR912	1/2"	9		

	index	rozměr závitů	světlost DN [mm]	popis
	DY-VKUM945/45	M14x1,5	9	Spojka 45° s vnějším závitem a ventilem. Materiál: mosaz. Těsnění: viton.
	DY-VKUM965/45	M16x1,5	9	
	DY-VKUM985/45	M18x1,5	9	
	DY-VKUR914/45	1/4"	9	
DY-VKUR938/45	3/8"	9		

	index	rozměr závitů	světlost DN [mm]	popis
	DY-VKUM945/90	M14x1,5	9	Spojka 90° s vnějším závitem a ventilem. Materiál: mosaz. Těsnění: viton.
	DY-VKUM965/90	M16x1,5	9	
	DY-VKUM985/90	M18x1,5	9	
	DY-VKUR914/90	1/4"	9	
DY-VKUR938/90	3/8"	9		

	index	rozměr závitů	světlost DN [mm]	popis
	DY-N918*	1/8"	6	Vsuvka s vnějším závitem, bez ventilu. Materiál: mosaz.
	DY-N914*	1/4"	9	
	DY-N938*	3/8"	9	
	DY-N912	1/2"	9	
	DY-N910	M10x1	6	
	DY-N910/1,5	M10x1,5	6	
	DY-N945	M14x1,5	9	
DY-N965	M16x1,5	9		

	index	rozměr závitů	světlost DN [mm]	popis
	DY-N914V	1/4"	9	Vsuvka s vnějším závitem a ventilem. Materiál: mosaz. Těsnění: viton.
	DY-N938V	3/8"	9	
	DY-N945V	M14x1,5	9	
DY-N965V	M16x1,5	9		

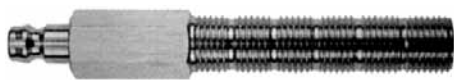
	index	rozměr závitů	světlost DN [mm]	popis
	DY-N918/100	1/8"	6	Vsuvka s vnějším závitem, bez ventilu, L = 100 mm. Materiál: mosaz.
	DY-N914/100*	1/4"	9	
	DY-N938/100*	3/8"	9	
	DY-N945/100	M14x1,5	9	
DY-N965/100	M16x1,5	9		

PRŮMYSLOVÉ ARMATURY - rychlospojky

Rychlospojky DYROS - série 90

	index	rozměr závitu	světlost DN [mm]	popis
	DY-NI918	1/8"	9	Vsvuka s vnitřním závitem, bez ventilu. Materiál: mosaz.
	DY-NI914	1/4"	9	
	DY-NI938	3/8"	9	
	DY-NI912	1/2"	9	

	index	rozměr závitu	světlost DN [mm]	popis
	DY-VN914*	1/4"	9	Vsvuka 90° s vnějším závitem, bez ventilu. Materiál: mosaz.
	DY-VN938*	3/8"	9	
	DY-VN945	M14x1,5	9	
	DY-VN965	M16x1,5	9	

	index	vnitř. průměr hadice [mm]	světlost DN [mm]	popis
	DY-N926	9,5	7	Vsvuka s trnem na hadici, bez ventilu. Materiál: mosaz.
	DY-N928	12,7	9	

	index	vněj. průměr trubky [mm]	světlost DN [mm]	popis
	DY-N914/K8	8	9	Vsvuka s koncovkou pod zářezný prstenec, bez ventilu. Materiál: mosaz.
	DY-N938/K10	10	9	

	index	vněj. průměr trubky [mm]	světlost DN [mm]	popis
	DY-VN914/K8	8	9	Vsvuka 90° s koncovkou pod zářezný prstenec, bez ventilu. Materiál: mosaz.
	DY-VN938/K10	10	9	

	index	vněj. průměr trubky [mm]	světlost DN [mm]	popis
	DY-N908/70	14	9	Vsvuka s trubkou (L = 70,150, 300 450 mm), bez ventilu. Materiál: mosaz.
	DY-N908/150	14	9	
	DY-N908/300	14	9	
	DY-N908/450	14	9	

PRŮMYSLOVÉ ARMATURY - rychlospojky

Rychlospojky DYROS - příslušenství

	index	rozměr závitu	délka závitu	rozměr klíče	popis
	DY-KGP-2106	M6x0,75	7	3	Záslepka formy. Materiál: mosaz.
	DY-KGP-2108	M8x0,75	8	4	
	DY-KGP-2110	M10x1	8	5	
	DY-KGP-2125	M12x1,5	8	6	
	DY-KGP-2145	M14x1,5	10	7	
	DY-KGP-2118	BSPT 1/8"	10	5	
	DY-KGP-2114	BSPT 1/4"	10	7	
DY-KGP-2138	BSPT 3/8"	10	8		
DY-KGP-2112	BSPT 1/2"	10	10		

	index	spojky série	délka můstku [mm]	popis
	DY-LKD668/125	6	125	Můstek se dvěma spojkami se spojovací trubicí. Materiál: mosaz.
	DY-LKD668/250	6	250	
	DY-LKD668/500	6	500	

	index	spojky série	délka můstku [mm]	popis
	DY-LKD368/125	30	125	Můstek se dvěma spojkami se spojovací trubicí. Materiál: mosaz.
	DY-LKD368/250	30	250	
	DY-LKD368/500	30	500	

	index	spojky série	délka můstku [mm]	popis
	DY-LKD481/125	40	125	Můstek se dvěma spojkami se spojovací trubicí. Materiál: mosaz.
	DY-LKD481/250	40	250	
	DY-LKD481/500	40	500	

	index	spojky série	délka můstku [mm]	popis
	DY-LKD981/125	90	125	Můstek se dvěma spojkami se spojovací trubicí. Materiál: mosaz.
	DY-LKD981/250	90	250	
	DY-LKD981/500	90	500	

PRŮMYSLOVÉ ARMATURY - rychlospojky

Rychlospojky TUTHILL pro vstřikolisy

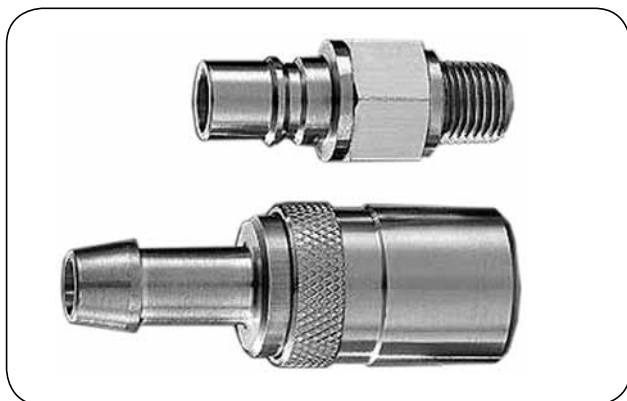

Série J-60000

Prac. tlak: 16 bar pro -15°C do +150°C
10 bar pro -15°C do +200°C

Prac. teplota: Od -15°C do +200°C

Materiál: Objímka, vsuvka - nerez
Korpus spojky - mosaz

Těsnění: Viton

Použití: Rozvody vody a oleje pro chlazení a ohřev

Zaměnitelné s: Zaměnitelné s jinými rychlospojkami se stejným profilem vsuvky

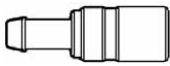
	index	vnitřní průměr hadice [mm]	světlost [mm]	popis
	TH-JL6065689	8	6	Spojka s trnem na hadici a ventilem.
	TH-JL6095612	12	9	

	index	rozměr závitu	světlost [mm]	popis
	TH-JL6062614	1/4"	6	Spojka s vnitřním závitem a ventilem.
	TH-JL6092638	3/8"	9	

	index	rozměr závitu [BSPT]	světlost [mm]	popis
	TH-JL6067218	1/8"	6	Vsuvka s vnějším závitem a ventilem.
	TH-JL6067214	1/4"	6	
	TH-JL6097214	1/4"	9	
	TH-JL6097238	3/8"	9	

	index	rozměr závitu [BSPT]	světlost [mm]	popis
	TH-JL6066314	1/4"	6	Vsuvka s vnějším závitem bez ventilu.
	TH-JL6096314	1/4"	9	
	TH-JL6096338	3/8"	9	

	index	rozměr závitu	světlost [mm]	popis
	TH-JL6097114	1/4"	9	Vsuvka s vnitřním závitem a ventilem.

	index	rozměr závitu	světlost [mm]	popis
	TH-JL6096238	3/8"	9	Vsuvka s vnitřním závitem bez ventilu.

PRŮMYSLOVÉ ARMATURY - rychlospojky

Rychlospojky TUTHILL pro vstřikolisy

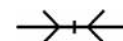

Série J-70000

Prac. tlak: 10 bar
Prac. teplota: Do +160°C
Materiál: Niklovaná mosaz
Těsnění: Viton
Použití: Rozvody vody a oleje pro chlazení a ohřev
Vnější závit: BSPT pokrytý teflonem (na přání NPT)
Zaměnitelné s: Zaměnitelné s jinými rychlospojkami se stejným profilem vsuvky

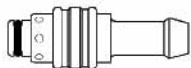
	index	vnitřní průměr hadice [mm]	světlost [mm]	popis
	TH-JL7086789	8	8	Vsuvka přímá s trnem na hadici bez ventilu.
	TH-JL7086701	10	8	
	TH-JL7086712	12	8	
	TH-JL7126713	13	12	
	TH-JL7126716	16	12	

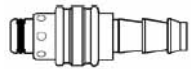
	index	vnitřní průměr hadice [coul]	světlost [mm]	popis
	TH-JL7086812	1/2	8	Vsuvka přímá s trnem na hadici bez ventilu.
	TH-JL7086838	3/8	8	

	index	vnitřní průměr hadice [mm]	světlost [mm]	popis
	TH-JL7088289	8	8	Vsuvka 90° s trnem na hadici bez ventilu.
	TH-JL7088201	10	8	
	TH-JL7088212	12	8	

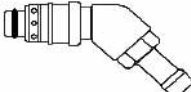
	index	vnitřní průměr hadice [mm]	světlost [mm]	popis
	TH-JL7088301	10	8	Vsuvka 45° s trnem na hadici bez ventilu.
	TH-JL7088312	12	8	

	index	rozměr závitu	světlost [mm]	popis
	TH-JL7086214	1/4"	8	Vsuvka přímá s vnitřním závitem bez ventilu.
	TH-JL7126212	1/2"	12	

PRŮMYSLOVÉ ARMATURY - rychlospojky

Rychlospojky TUTHILL pro vstřikolisy

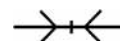

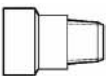

	index	rozměr závitu [BSPT]	světlost [mm]	popis
	TH-JL7083618	1/8"	8	Spojka přímá s vnějším závitem bez ventilu.
	TH-JL7083614	1/4"	8	
	TH-JL7083638	3/8"	8	
	TH-JL7123638	3/8"	12	
	TH-JL7123612	1/2"	12	

	index	rozměr závitu [BSPT]	světlost [mm]	popis
	TH-JL7084818	1/8"	8	Spojka 90° s vnějším závitem bez ventilu.
	TH-JL7084814	1/4"	8	
	TH-JL7084838	3/8"	8	

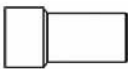
	index	rozměr závitu [BSPT]	světlost [mm]	popis
	TH-JL7085818	1/8"	8	Spojka 45° s vnějším závitem bez ventilu.
	TH-JL7085814	1/4"	8	
	TH-JL7085838	3/8"	8	

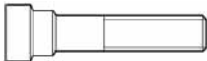
	index	rozměr závitu [BSPP]	světlost [mm]	popis
	TH-JL7082618	1/8"	8	Spojka přímá s vnitřním závitem bez ventilu.
	TH-JL7082614	1/4"	8	
	TH-JL7122638	3/8"	12	

	index	rozměr závitu [BSPP]	světlost [mm]	popis
	TH-JL7083118	1/8"	50	Spojka přímá s dlouhým vnějším závitem bez ventilu, světlost 8 mm.
	TH-JL7083218	1/8"	100	
	TH-JL7083318	1/8"	150	
	TH-JL7083114	1/4"	50	
	TH-JL7083214	1/4"	100	
	TH-JL7083314	1/4"	150	
	TH-JL7083414	1/4"	200	
	TH-JL7083514	1/4"	250	

	index	barva	světlost [mm]	popis
	TH-J62P082	červená	8	Identifikační prstence spojek.
	TH-J62P083	modrá	8	
	TH-J62P122	červená	12	
	TH-J62P123	modrá	12	

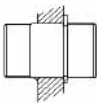
	index	světlost [mm]	popis
	TH-JL7085000	8	Přepážková spojka.