







PRŮMYSLOVÉ ARMATURY - spojky

Bezodkapové spojky - DGC

Vsuvka - rozměr 4" (Ø 164)

obrázek	index	přípojka	prac. tlak [bar]	materiál	těsnění		hmotn. [kg]
					o-ring	závit	
	MK-DGC-L516B4401A	4" BSP	25	nerez AISI 316	FPM/FKM	PTFE	6,10
	MK-DGC-L517B4401	4" NPT				-	6,30
	MK-DGC-L540B4401	DN100 PN25/40	25	nerez AISI 316	FPM/FKM	-	9,30
	MK-DGC-L564B4401	4" ASA 300					
	MK-DGC-CG500B2201	-	-	kompozit	FPM/FKM	-	-
Opravná sada těsnění (o-kroužky)	MK-DGC-O-L5-01	-	-	FPM/FKM	-	-	-
Opravná sada těsnění (ploché těsnění)	MK-1295-06	4"	-	PTFE	-	-	0,009
Sada náhradních dílů	MK-DGC-S-L5-44	-	25	nerez AISI 316	-	-	-

Spojka - rozměr 4" (Ø 164)

obrázek	index	přípojka	prac. tlak [bar]	materiál	těsnění		hmotn. [kg]
					o-ring	závit	
	MK-DGC-M516B4401A	4" BSP	25	nerez AISI 316	FPM/FKM	PTFE	15,70
	MK-DGC-M517B4401	4" NPT				-	16,00
	MK-DGC-M540B4401	DN100 PN25/40	25	nerez AISI 316	FPM/FKM	-	20,80
	MK-DGC-M564B4401	4" ASA 300					
	MK-DGC-V500A2201	-	-	kompozit	FPM/FKM	-	-
Opravná sada těsnění (o-kroužky)	MK-DGC-O-M5-01	-	-	FPM/FKM	-	-	-
Opravná sada těsnění (ploché těsnění)	MK-1295-06	4"	-	PTFE	-	-	0,009
Sada náhradních dílů	MK-DGC-S-M5-44	-	25	nerez AISI 316	-	-	-

Bezodkapové spojky - DAC

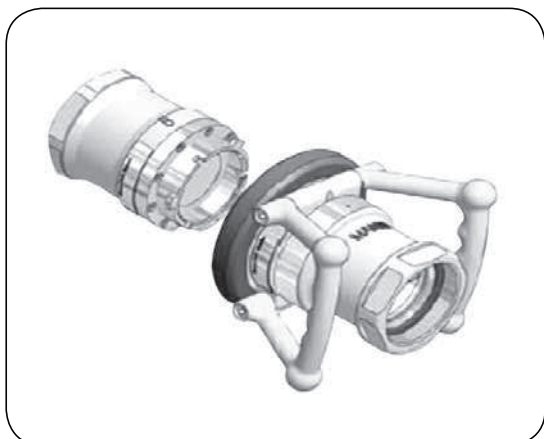

Materiál spojky: Hliník (dostupná verze z AISI 316).
Těsnění: O-ring: FPM (viton), NBR,

Pro práci v nízkých teplotách FQM
Těsnění ploché: PTFE.
(dostupné jiné materiály)

Přípojky: Závit BSP, NPT, příruby DIN, ASA, TW a TTMA.

Prac. teplota: Od -20°C do +60°C

Spojky je možné používat v širokém rozsahu teplot, pracovní teplota by s ohledem na médium měla být vždy konzultována s Technickým oddělením TUBES INTERNATIONAL.

Princip funkce

Bezodkapové spojky typu DAC (Dry Aviation Couplings) mají spojku (hadicová část) a vsuvku (cisternová část) vybaveny ventily, které se otevírají během spojování a uzavírají při rozpojení, což eliminuje únik média. Hlavice spojky je otočná (360°). Průtok média je možný teprve po odpovídajícím spojení obou částí a pootočení hlavice spojky vpravo o cca 100°. Během rozpojování je nutné otočit hlavici spojky vlevo, což způsobí uzavření ventilů a rozpojení spojky.

Použití

Spojky typu DGC (Dry Aviation Couplings) jsou používány pro transport leteckých paliv. Široce používány v silniční a letecké dopravě. Splňují všechny požadavky týkající se bezpečnosti, ochrany životního prostředí a spolehlivosti při transportu nebezpečných, toxických nebo drahých médií. Spojka není určena přímo pro připojení na tankové křídlo letadla. Může být použita na hadici nebo podzemním zásobníku.

Normy:

Splňuje požadavky ATEX, ADR, TDT, Tlakové direktivy 97/23/EC (PED). Jsou kompatibilní s jinými leteckými spojkami vyrobenými dle normy NATO STANAG 3105. Vyroben dle standartu ISO 45, MS24484, British Aerospace Spec. 2C14.

Únik:

Únik při rozpojení spojky DAC 2.1/2" činí 1,1 ml.

Graf závislosti tlakové ztráty na průtoku

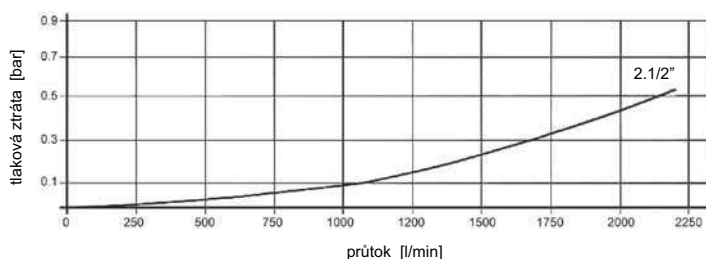

Parametry testu:

Médium: n-parafin

Teplota: +20°C



Hustota: 0,75 kg/dm³

Viskozita: 1,75 mm²/s



PRŮMYSLOVÉ ARMATURY - spojky

Bezodkapové spojky - DAC

Vsuvka - rozměr 2.1/2"

obrázek	index	přípojka	prac. tlak [bar]	materiál	těsnění		hmotn. [kg]
					o-ring	závit	
	MK-DAC-G312A1401B	2.1/2" BSP	10	hliník	FPM/FKM	PUR	2,30
	MK-DAC-G314A1401B	3" BSP					
	MK-DAC-G313A1401	2.1/2" NPT					
	MK-DAC-G315A1401	3" NPT					
	MK-DAC-G333D1401	DN65 PN10/16	10	hliník	FPM/FKM	-	2,80
	MK-DAC-G336D1401	DN80 PN10/16					3,00
	MK-DAC-G359D1401	2.1/2" ASA 150					2,70
	MK-DAC-G361D1401	3" ASA 150					2,90
	MK-DAC-G367D1401	3" TTMA					2,40
	MK-DAC-G368D1401	4" TTMA					2,60
	MK-DAC-G365D1401	TW 1 (DIN 28459)					2,50
	MK-DAC-G366D1401	TW 3 (DIN 28459)					2,90
	MK-DAC-K300A1101	-	-	hliník	FPM/FKM	-	0,50
	MK-DAC-K300A2201	-	-	kompozit			0,20
Opravná sada těsnění (o-kroužky)	MK-DAC-O-G3-01	-	-	FPM/FKM	-	-	--
Opravná sada těsnění (ploché těsnění)	MK-1181-09	2.1/2" BSP	-	-	PUR	-	0,005
Sada náhradních dílů	MK-DAC-S-G3-14	2.1/2"	10	hliník	-	-	--

Spojka - rozměr 2.1/2"

obrázek	index	přípojka	prac. tlak [bar]	materiál	těsnění		hmotn. [kg]
					o-ring	závit	
	MK-DAC-F312B1101B	2.1/2" BSP	10	hliník	FPM/FKM	PUR	3,40
	MK-DAC-F314B1101B	3" BSP					3,50
	MK-DAC-F313B1101	2.1/2" NPT					3,40
	MK-DAC-F315B1101	3" NPT					3,50
	MK-DAC-F333B1101	DN65 PN10/16	10	hliník	FPM/FKM	-	
	MK-DAC-F336B1101	DN80 PN10/16					
	MK-DAC-F359B1101	2.1/2" ASA 150					
	MK-DAC-F361B1101	3" ASA 150					
	MK-DAC-F367B1101	3" TTMA					
	MK-DAC-F368B1101	4" TTMA					
	MK-DAC-F365B1101	TW 1 (DIN 28459)					
	MK-DAC-F366B1101	TW 3 (DIN 28459)					
	MK-DAC-I300A1101	-	-	hliník	FPM/FKM	-	0,40
	MK-DAC-I300A2201	-	-	kompozit			0,20
Opravná sada těsnění (o-kroužky)	MK-DAC-O-F3-01	-	-	FPM/FKM	-	-	-
Opravná sada těsnění (ploché těsnění)	MK-1181-09	2.1/2" BSP	-	-	PUR	-	0,005
Sada náhradních dílů	MK-DAC-S-F3-11	2.1/2"	10	hliník	-	-	--